

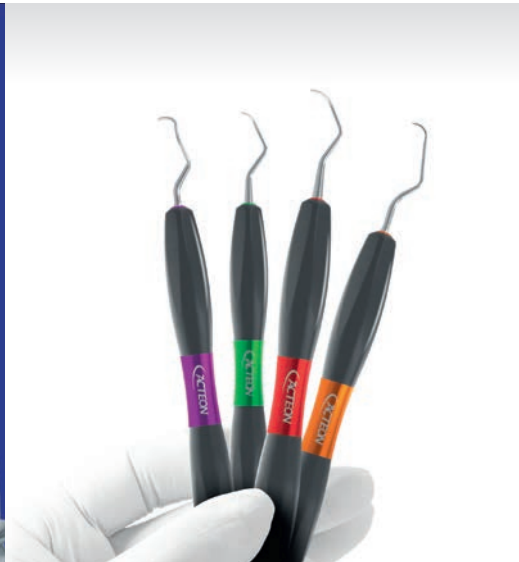

moving
forward

OFERTAS EXPODENTAL

Válidas del 15 de febrero al 31 de mayo de 2022



Conozca nuestras nuevas soluciones de flujo de trabajo clínico



Profilaxis
y Detección
de caries



Periodoncia



Mantenimiento
de implantes



Endodoncia



Ortodoncia



Implantología
y Prótesis



EXPODENTAL

ACTEON participará en el próximo certamen EXPODENTAL'2022 que se celebrará en Madrid del 24 al 26 de marzo próximos. Les esperamos en el Recinto Ferial IFEMA, pabellón 6, en los Stands 6F02 y 6G01. Durante la EXPODENTAL, les presentaremos nuestras últimas novedades. ¡Esperamos su visita!

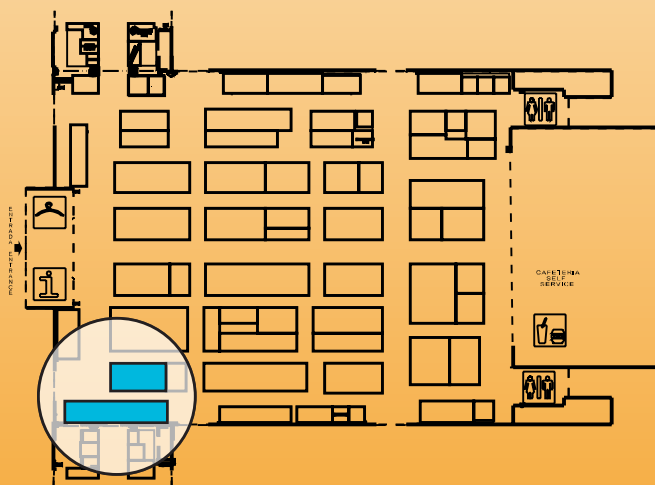
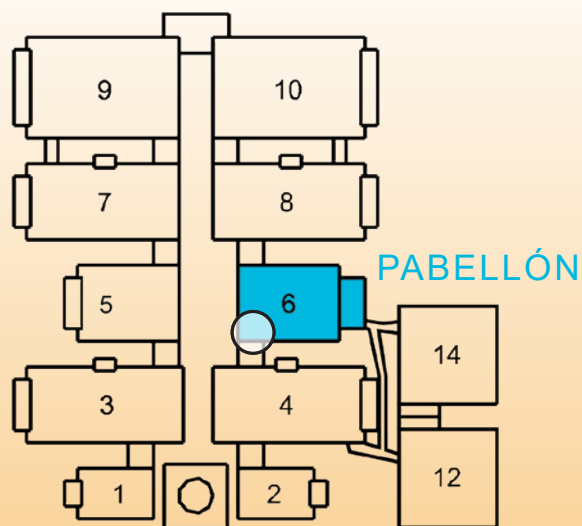

STAND ACTEON **6F02** Y **6G01**

ÍNDICE

OFERTAS ESTRELLA.....4 - 10

Radiología intraoral.....	4 - 7
Sistemas de diagnóstico.....	8
Cirugía ósea.....	10 - 11

IMAGING.....12 - 16

Radiología extraoral.....	12 - 14
Radiología intraoral.....	15 - 16
Cámaras intraorales.....	16

EQUIPMENT.....18 - 35

Ultrasonidos.....	18 - 24
Aeropolidores y polvos.....	26 - 19
Polimerización.....	30
Instrumentación manual.....	31 - 34
Bandejas Endocirugía.....	35

PHARMA.....36 - 38

Higiene.....	36 - 37
Retracción gingival.....	38

CONTACTOS.....39



★
OFERTA
ESTRELLA
★

RADIOLOGÍA INTRAORAL

PACK PSPIX² + X-MIND DC

PSPIX²

Ref. S_702_0001

El escáner personal de radiología intraoral

- ▶ Diseño compacto y de fácil acceso: el escáner de placas de fósforo más pequeño del mercado.
- ▶ Gran calidad de imagen y placas muy flexibles.
- ▶ Concepto exclusivo de "Clic & Scan".
- ▶ Para un uso personal o un entorno "multiusuario", ya que puede ser compartido hasta en 10 puestos de trabajo.

Dotado de 4 placas de fósforo (2 x talla 1 y 2 x talla 2), 200 fundas higiénicas (100 x talla 1 y 100 x talla 2), 1 portaplacas y 1 lápiz para pantalla táctil.



X MIND DC



- ▶ Generador de rayos X intraoral de alta frecuencia.
- ▶ Imágenes de alta calidad con punto focal de 0,7 mm.
- ▶ Ajuste de tensión: 60 o 70 kV.
- ▶ Selección de corriente: 4 u 8 mA.
- ▶ Tiempo de exposición mínimo: 0,02 s.
- ▶ Centralita programable y personalizable.
- ▶ Posicionamiento preciso y flexible.
- ▶ Con prolongación 40 u 80 cm.

**Con prolongación
40 u 80 cm**

Ref. 5.92.23130 - Prolongación de 40 cm.
Ref. 5.92.23131 - Prolongación de 80 cm.

PRECIO OFERTA:
6.399 €

★
OFERTA
ESTRELLA
★

RADIOLOGÍA INTRAORAL

PACK SOPIX^{SD} + X-MIND DC

SOPIX^{SD}
Ref. S_802_3007

Con su reconocida calidad y fiabilidad, el SOPIX^{SD} ofrece una imagen de buena resolución, 20 pl/mm, a un precio muy asequible.

Sensor SOPIX^{SD} Talla 1.



Una imagen de calidad desde el primer disparo con un tiempo mínimo de exposición

- ▶ Obtenga imágenes contrastadas aprovechando un diagnóstico más fiable gracias a la tecnología **FIBER₂ PIXEL**
- ▶ Proteja las imágenes de la sobreexposición con la tecnología **Ace_{technology}**
- ▶ Ahorre tiempo con un sensor que siempre está listo para usar.
- ▶ Compatible con todos los softwares de imagen.

X MIND DC



- ▶ Generador de rayos X intraoral de alta frecuencia.
- ▶ Imágenes de alta calidad con punto focal de 0,7 mm.
- ▶ Ajuste de tensión: 60 o 70 kV.
- ▶ Selección de corriente: 4 u 8 mA.
- ▶ Tiempo de exposición mínimo: 0,02 s.
- ▶ Centralita programable y personalizable.
- ▶ Posicionamiento preciso y flexible.
- ▶ Con prolongación 40 u 80 cm.

**Con prolongación
40 u 80 cm**

Ref. 5.92.23130 - Prolongación de 40 cm.
Ref. 5.92.23131 - Prolongación de 80 cm.

PRECIO OFERTA:
4.335 €

★
OFERTA
ESTRELLA
★

RADIOLOGÍA INTRAORAL

PACK SOPIX^{SD} + SOPRO 617

SOPIX^{SD}
Ref. S_802_3007

Con su reconocida calidad y fiabilidad, el SOPIX^{SD} ofrece una imagen de buena resolución, 20 pl/mm, a un precio muy asequible.

Sensor SOPIX^{SD} Talla 1.



Una imagen de calidad desde el primer disparo...

...con un tiempo mínimo de exposición

- ▶ Obtenga imágenes contrastadas aprovechando un diagnóstico más fiable gracias a la tecnología **FIBER 2 PIXEL**
- ▶ Proteja las imágenes de la sobreexposición con la tecnología **Ace technology**
- ▶ Ahorre tiempo con un sensor que siempre está listo para usar.
- ▶ Compatible con todos los softwares de imagen.

SOPRO 617
Ref. S_617_0001



- ▶ Dimensiones extremadamente reducidas.
- ▶ Ángulo de visión de 105°.
- ▶ Gran profundidad de campo.

Ref. S_617_0001 - SOPRO 617
Ref. S_717_1600 - Dock MINI USB2

PRECIO OFERTA:
3.180 €

★
OFERTA
ESTRELLA
★

RADIOLOGÍA INTRAORAL

SOPIX²

Ref. S_802_0004

5.890,60€
PRECIO OFERTA:
3.400 €

SOPIX² proporciona una calidad de imagen excepcional, 25 pl/mm, utilizando las mejores tecnologías disponibles.

Sensor SOPIX² Talla 1.



Una imagen de calidad desde el primer disparo con un tiempo mínimo de exposición.

- ▶ Obtenga imágenes contrastadas aprovechando un diagnóstico más fiable gracias a la tecnología **FIBER PIXEL**
- ▶ Proteja las imágenes de la sobreexposición con la tecnología **Ace technology**
- ▶ Ahorre tiempo con un sensor que siempre está listo para usar.
- ▶ Compatible con todos los softwares de imagen.



SOPIX^{SD}

Ref. S_802_3007

Con su reconocida calidad y fiabilidad, el SOPIX^{SD} ofrece una imagen de buena resolución, 20 pl/mm, a un precio muy asequible.

Sensor SOPIX^{SD} Talla 1.



4.426,90€
PRECIO OFERTA:
2.600 €



★
OFERTA
ESTRELLA
★

flujo de
trabajo en
profilaxis



SISTEMAS DE DIAGNÓSTICO

SOPROCARE

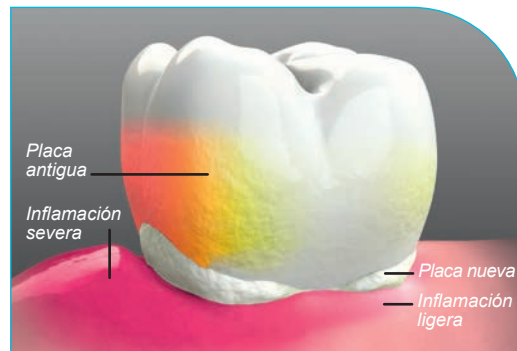

Representación cromática de los diferentes estados de los tejidos biológicos en el modo PERIO.

**3 modos,
3 soluciones de diagnóstico**

MODOS DE DIAGNÓSTICO:

Modo Perio



Modo Cario

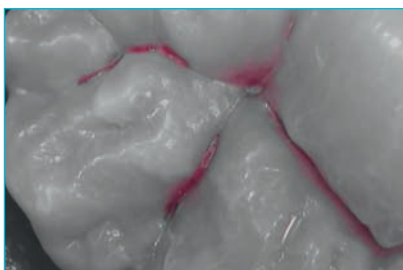

Modo Daylight

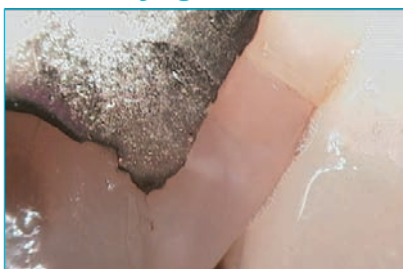

- Cámara intraoral.
- Revelación de la placa dental y las inflamaciones gingivales.
- Detección de caries.

El primer dispositivo en el mercado que destaca inflamaciones gingivales, placa dental y caries oclusales.

Sistema de diagnóstico que agrupa las ventajas de la tecnología basada en la fluorescencia y en la amplificación cromática selectiva.

- ▶ Ayuda al diagnóstico.
- ▶ Integración al flujo de trabajo.
- ▶ Mejora el rendimiento de su clínica.

4.353,80 €
PRECIO OFERTA:
2.590 €

con Dock Mini USB2 (Sopro Imaging)



Ref. S_950_0001 - SOPROCARE
Ref. S_717_1600 - Dock MINI USB2



Flujo de trabajo clínico solución para Implantología

by ACTEON®

Experiencia e innovación

Una gama completa que cubre todos los pasos del flujo de trabajo en implantología

Combinando experiencia en imaging y ultrasonidos, Acteon ofrece productos innovadores que ayudan a los implantólogos a realizar procedimientos seguros y cómodos, desde el diagnóstico hasta el seguimiento, pasando por tratamientos predecibles.



★
OFERTA
ESTRELLA
★

flujo de
trabajo en
implantología



CIRUGÍA ÓSEA

PIEZOTOME
CUBE

Ref. F50100

GENERADOR PIEZOELÉCTRICO CON LUZ LED DE GRAN POTENCIA PARA CIRUGÍA IMPLANTARIA

- ▶ Pantalla táctil y orientada al usuario para el acceso directo a los principales parámetros de configuración.
- ▶ Unidad compacta.
- ▶ Bomba con ajuste preciso.
- ▶ Sistema de montaje rápido.
- ▶ Asepsia perfecta.

POTENCIA INTUITIVAMENTE ADAPTADA PARA MÁXIMA EFICIENCIA Y SEGURIDAD

Asistencia inteligente D.P.S.I. proporciona:

- ▶ Aumento de un **30%** de potencia, mejorando el rendimiento de corte.
- ▶ Disminución de un **10%** de potencia, preservando los tejidos blandos.

Dotado de 1 Kit Essential de 6 inserts (BS1S, BS4, SL1, SL2, SL3 y LC2), 1 Pieza de mano esterilizable PIEZOTOME CUBE LED (60 W), 1 llave dinamométrica, 1 pedal multifunción, 1 soporte de irrigación, 1 soporte para pieza de mano, 2 líneas de irrigación esterilizables con 15 perforadores y 5 clips de irrigación esterilizables.

DPSI Dynamic Power System Inside

60w
el
MÁS POTENTE
del mercado



~~6.966,80€~~
PRECIO OFERTA:
4.500 €



1 KIT de insertos para cirugía implantaria

A ESCOGER
entre
cualquiera
de nuestros
modelos

Extraction

Sindesmotomía
Para una máxima preservación del hueso.



PVP: 1.000,10 €

BoneSurgery

Osteotomía / Osteoplastia
Corte limpio y fino para volumen óseo máximo.



PVP: 1.317,20 €

CrestSplitting

Técnica rápida y mínimamente invasiva para expansión controlada.



PVP: 852,60 €

SinusLift

Elevación de seno por vía lateral
Corte selectivo y hemostático.



PVP: 1.019,00 €

IntraLift

Elevación de seno por vía crestal
Cirugía totalmente segura.



PVP: 1.292,90 €

PiezoCision

Cirugía ortodóncica acelerada
Incisiones mínimas, mínimamente invasiva.



PVP: 738,40 €

CrownExtension

Alargamiento coronario y remodelación ósea.



PVP: 663,10 €



flujo de
trabajo en
implantología

INSERTOS

Amplie sus perspectivas con nuestra amplia gama de insertos de cirugía / implantología, para:

extracción (sindesmotomía),
osteotomía/osteoplastia,
expansión de cresta,
elevación de seno
por vía lateral o crestal,
cirugía ortodóncica
acelerada y
alargamiento
coronario y
remodelación ósea.

Por la compra de
2 insertos*
de cirugía ósea
de cualquier modelo,
30%
de descuento



**Los insertos pueden ser de distinto modelo.*

SERVOTOME®

Electrobisturí de alta frecuencia



Brazalete conductor para una mejor seguridad y comodidad del paciente.



REALICE CIRUGÍAS ORALES SOBRE TEJIDOS BLANDOS DE MANERA RÁPIDA, PRECISA Y SEGURA

~~1.609,90 €~~
PRECIO OFERTA:
1.490 €

Ref. F57210

- ▶ Electrobisturí con corte y coagulación simultáneos.
- ▶ Con brazalete conductor y kit de 10 electrodos.



flujo de
trabajo en
implantología

Es tiempo de un
diagnóstico
2D y 3D eficiente

Panorámico / Cone Beam / Ceph

X MIND prime

- ▶ Diagnóstico con imágenes 2D y/o 3D de gran calidad.
- ▶ Fácil posicionamiento.
- ▶ Diagnóstico global con imágenes panorámicas de alta calidad.
- ▶ Fácil planificación de implantes.
- ▶ **Tamaño mínimo del voxel de 87,5 µm**: obtendrá reconstrucciones detalladas, resaltando los elementos anatómicos más pequeños.
- ▶ Instalación rápida y muy sencilla.

CONSULTAR
según
composición

con la seguridad
y apoyo del
**SERVICIO DE
ASISTENCIA
TÉCNICA ACTEON**

Solución 3D eficiente al alcance de todos

- ▶ 3 FOV's: (Ø 50x50, 85x50 y 85x93 mm).
- ▶ FOV de Ø 120x100 mm, opcional.
- ▶ Dentadura completa.
- ▶ Mandíbula simple (maxilar / mandibular).
- ▶ Dientes maxilares y mandibulares.
- ▶ ATM (derecha / izquierda).
- ▶ Senos.
- ▶ **Software completo con fácil curva de aprendizaje.**

configure su pack
personalizado y su
PLAN REMOVE



FLUJO DE TRABAJO DEL EXAMEN



ADQUISICIÓN PANO

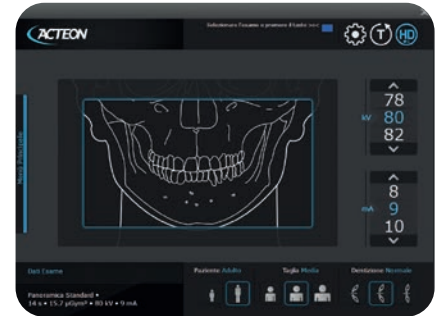

ADQUISICIÓN 3D



ADQUISICIÓN CEPH

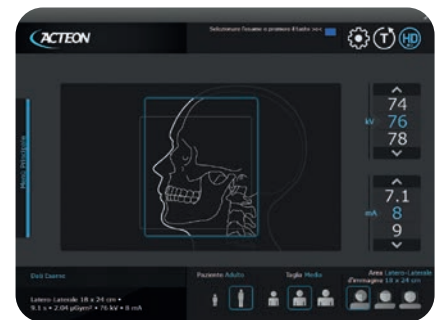

Los exámenes de cefalométricos se realizan mediante una tecnología de escaneo con un sensor CMOS de 24 cm de altura.

► **Existen 2 modalidades:**

- HD (100 μm) - de 9,1 a 15,1 s.
- HS (200 μm) - de 4,4 a 7,3 s.

► **Existen 2 tamaños disponibles en altura:**

- 24 cm completo.
- 18 cm reducido.

► **Existen 3 proyecciones disponibles:**

- LateroLateral 18, 24, 30 cm de ancho.
- Anteroposterior 24 cm de ancho.
- Carpus 18 cm de ancho.

ELIJA LA UNIDAD QUE SE AJUSTE MEJOR A SUS NECESIDADES CLÍNICAS

Modelo PANO CEPH 2D:

- Con un sensor.



X-Mind® Prime Pano 2D

Modelo PANO CEPH 3D:

- Con dos sensores: uno dedicado a pano y 3D y otro para tomas Ceph.



X-Mind® Prime Pano Ceph 3D



X-Mind® Prime Pano Ceph 2D





flujo de trabajo en prótesis

con la seguridad y apoyo del **SERVICIO DE ASISTENCIA TÉCNICA ACTEON**

configure su pack personalizado y su **PLAN REMOVE**

CONSULTAR según composición



X MIND trium

TRUE LOW DOSE

3 en 1 en imágenes extraorales para todas las necesidades 3D

Panorámico / Cone Beam / Ceph

- ▶ Reducción de la dosis sin comprometer la calidad de la imagen.
- ▶ “TRUE LOW DOSE” ayuda a reducir la dosis de rayos X al mismo tiempo que preserva una alta calidad de imagen.
- ▶ Rotación completa de 360°.
- ▶ Indispensable para la planificación implantaria.

GRAN VARIEDAD DE FOV'S



ø 40x40 mm. ø 60x60 mm. ø 80x80 mm.



ø 110x90 mm.



El ingreso más sencillo a la odontología digital

- ▶ Alta rentabilidad de la inversión.
- ▶ Flexibilidad.
- ▶ Velocidad increíble.
- ▶ Punta pequeña.
- ▶ Alta resolución y precisión.
- ▶ Peso ligero.
- ▶ Colores vivos.
- ▶ Control con un solo botón.

CONSULTAR

MEDIT i700
y
Medit i500



X MIND DC

Generador de rayos X intraoral de alta frecuencia de corriente continua

- ▶ Imágenes de alta calidad.
- ▶ Punto focal de 0,7 mm.
- ▶ Ajuste de tensión: 60 o 70 kV.
- ▶ Selección de corriente: 4 u 8 mA.
- ▶ Tiempo de exposición mínimo: 0,02 s.
- ▶ Centralita programable y personalizable.
- ▶ Permite comandar dos generadores de rayos X con una sola centralita.
- ▶ Posicionamiento preciso y flexible.
- ▶ Disponible con cono cuadrado.

~~3.495,30 €~~
PRECIO OFERTA:

2.725 €

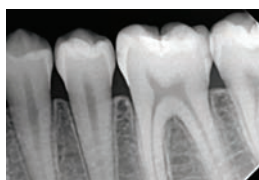

Con prolongación 40 u 80 cm

Ref. 5.92.23130 - Prolongación de 40 cm.
Ref. 5.92.23131 - Prolongación de 80 cm.



~~4160,80 €~~
PRECIO OFERTA:

3.300 €

Con prolongación
40 u 80 cm

ANCLAJE EN LA PARTE SUPERIOR:

Ref. W0800000 - Prolongación de 40 cm.
Ref. W0800001 - Prolongación de 80 cm.

ANCLAJE EN LA PARTE INFERIOR:

Ref. W0800009 - Prolongación de 40 cm.
Ref. W0800010 - Prolongación de 80 cm.

X MIND unity

Generador de rayos X intraoral de alta frecuencia

- ▶ Ofrece un punto focal de 0,4 mm.
- ▶ Propone varios ajustes:
 - Tensión anódica (60, 65 o 70 kV).
 - Corriente anódica (de 4 a 7 mA).

Estos parámetros aseguran una **imagen nítida y contrastada** con contornos perfectamente definidos.

- ▶ Disponible con **cono cuadrado**.
- ▶ Movimiento fluido, sin ningún esfuerzo.
- ▶ Se asegura un posicionamiento libre de deriva durante una exploración.
- ▶ Con anclaje superior o inferior.



PSPIX²

Ref. S_702_0001

El escáner personal de radiología intraoral

► Diseño compacto y de fácil acceso: el escáner de placas de fósforo más pequeño del mercado.

- Gran calidad de imagen y placas muy flexibles.
- Concepto exclusivo de "Clic & Scan".
- Para un uso personal o un entorno "multiusuario", ya que puede ser compartido hasta en 10 puestos de trabajo.

EXPERIENCIA MEJORADA DEL PACIENTE CON VARIOS TAMAÑOS DE PLACAS DE FÓSFORO FINAS Y FLEXIBLES.



7.211,20 €
PRECIO OFERTA:

5.647 €

Dotado de 4 placas de fósforo (2 x talla 1 y 2 x talla 2), 200 fundas higiénicas (100 x talla 1 y 100 x talla 2), 1 portaplacas y 1 lápiz para pantalla táctil.

SOPRO 617

3.133,50 €
PRECIO OFERTA:

1.785 €

La simplicidad en la palma de la mano

- Forma redondeada y dimensiones extremadamente reducidas de la cabeza de la cámara para una mayor comodidad en boca.
- Ángulo de visión de 105° para una mejor exploración de las regiones distales.
- Gran profundidad de campo e imagen clara sin tener que hacer ningún ajuste.
- Fácil de usar: apunte y capture .

con Dock Mini USB2
(Sopro Imaging)



Ref. S_617_0001 - SOPRO 617
Ref. S_717_1600 - Dock MINI USB2



Modos de cámara



Extraoral



Intraoral



Flujo de trabajo clínico solución para Profilaxis

by ACTEON®

Altos estándares y Excelencia

Una solución única para todos los procedimientos de profilaxis.

El flujo de trabajo en profilaxis de ACTEON® ofrece una solución completa para los dentistas durante cada paso del tratamiento del paciente, mejora la atención y sirve a los mejores intereses tanto para los dentistas como para los pacientes.



DETECCIÓN Y DIAGNÓSTICO > TRATAMIENTO > SEGUIMIENTO > PROTECCIÓN



flujo de trabajo en profilaxis

NEUTRON P5XS B. LED

Ref. F62140

Polivalente y autónomo

- Unidad autónoma combinando tecnología Newtron con un preciso sistema de irrigación.
- El revelador de placa F.L.A.G. for B.LED puede diluirse en el depósito de 300 ml y aplicarse de manera muy sencilla y práctica.

Dotado de una pieza de mano NEWTRON® SLIM B.LED esterilizable incluyendo un anillo de luz azul, un anillo de luz blanca, una llave dinamométrica esterilizable, tres insertos: 1, 1S y H3, 5 frascos de 1,5 ml de F.L.A.G. for B.LED y un depósito de 300 ml.



+ 1 inserto IP1

2.870,40 €
PRECIO OFERTA:
1.640 €

Ideal para el tratamiento de la periimplantitis

La mejor solución para la limpieza de implantes

implantProtect
Pure Titanium

- Inserto de titanio puro con una extremidad más larga para la limpieza del límite del implante y el desbridamiento de roscas largas.



Inserto IP1
Ref. F02121,
valorado en 144,20 €.

TOTAL
4 Insertos:
1, 1S, H3
e IP1



Ver el vídeo del protocolo del inserto IP1.



NEUTRON BOOSTER

Ref. F60207

Compacto y eficaz



- ▶ Tecnología Newtron.
- ▶ Pieza de mano SP NEWTRON®, esterilizable y tres insertos: 1, 1S y H3.

1.324,70 €
PRECIO OFERTA:
890 €

+ 1 inserto IP1



Inserto IP1
 Ref. F02121,
 valorado en 144,20 €.

La mejor solución para la limpieza de implantes

implantProtect
Pure Titanium

TOTAL
4 Insertos:
1, 1S, H3
e IP1

Ideal para el tratamiento de la periimplantitis

- ▶ Inserto de titanio puro con una extremidad más larga para la limpieza del límite del implante y el desbridamiento de roscas largas.



PIEZAS DE MANO

SP NEWTRON®
 Esterilizable.
 Ref. F12281



656,40 €
PRECIO OFERTA:
375 €

NEWTRON® SLIM B.LED

Esterilizable.

Ref. F12905



864,90 €
PRECIO OFERTA:
649 €



flujo de
trabajo en
profilaxis

INSERTOS

Una amplia gama de insertos
que satisfacen
todas las necesidades clínicas



*Los procedimientos
se realizan de
forma mucho más
rápida, eficaz y
fácil tanto para el
higienista como
para el paciente.*

Dr. Kaminer, USA

- ▶ La gama más amplia del mercado, con **más de 80 insertos** diferentes, con diseños, aleaciones y revestimientos exclusivos para una mayor versatilidad clínica.
- ▶ Primicia mundial: insertos de **titanio puro para la limpieza de implantes**.
- ▶ Siempre copiados pero nunca igualados: nuestra exclusiva y única tecnología NEWTRON® asegura una **eficiencia máxima y continua**.

Por la compra de **3 insertos*** de ultrasonidos
de cualquier modelo,
25% de descuento

Por la compra de **6 insertos*** de ultrasonidos
de cualquier modelo,
35% de descuento

*Los insertos pueden ser de distinto modelo.

PROFILAXIS



TRATAMIENTO DE IMPLANTES



PERIODONCIA



ENDODONCIA CIRUGÍA ENDODÓNCICA



ODONTOLOGÍA CONSERVADORA Y RESTAURADORA





PERFORMANCE FOR YOU
ACTEON ORIGINAL
SAFETY FOR YOUR PATIENTS

scaling

- | | | | | | | | |
|---|---|---|---|---|---|---|---|
|  |  |  |  |  |  |  |  |
| 1S Slim
F00245
103,40 € | N°1
F00246
103,40 € | N°2
F00247
103,40 € | N°3
F00248
103,40 € | 10P
F00253
103,40 € | 10X
F00359
103,40 € | 10Z
F00254
103,40 € | PFU
F02170
103,40 € |

perfectmargin Rounded

- | | | | |
|--|--|--|--|
|  |  |  |  |
| PM1
F02250
127,90 € | PM2
F02251
127,90 € | PM3
F02252
127,90 € | PM4
F02253
127,90 € |





perfectmargin Shoulder

- | | | |
|---|--|--|
|  |  |  |
| PMS1
F02254
127,90 € | PMS2
F02255
127,90 € | PMS3
F02256
127,90 € |

perfectmargin Veneers

- | | | | | | |
|---|---|---|--|---|---|
|  |  |  |  |  |  |
| PMV1
F02021
142,80 € | PMV2
F02022
142,80 € | PMV3
F02023
142,80 € | PMV4
F02024
110,40 € | PMV5
F02025
110,40 € | PMV6
F02026
110,40 € |

excavus

- | | | | | |
|---|---|---|---|--|
|  |  |  |  |  |
| EX1
F02040
132,20 € | EX2
F02041
132,20 € | EX3
F02042
132,20 € | EXR
F02043
132,20 € | EXL
F02044
132,20 € |

Condensación

- | |
|---|
|  |
| C20
F00113
136,40 € |



flujo de trabajo en profilaxis



periodontics



perioPrecision



perioSoft

*Blister de 4 unidades

perio**m**aintenance
BDR



implantProtect
Pure Titanium





PERFORMANCE FOR YOU
ACTEON ORIGINAL
 SAFETY FOR YOUR PATIENTS

irrisafe



- IRR 20-21mm** - F43807
- IRR 20-25mm** - F43808
- IRR 25-21mm** - F43805
- IRR 25-25mm** - F43806

endodontics



- K10-21mm** - F43710
- K10-25mm** - F43712
- K15-21mm** - F43715
- K15-25mm** - F43717
- K25-21mm** - F43725
- K25-25mm** - F43727
- K30-21mm** - F43730
- K30-25mm** - F43732

endosuccess
 Canal Access Prep



endosuccess
 Retreatment



endosuccess
 Retreatment



endodontie



endosuccess
 Apical Surgery

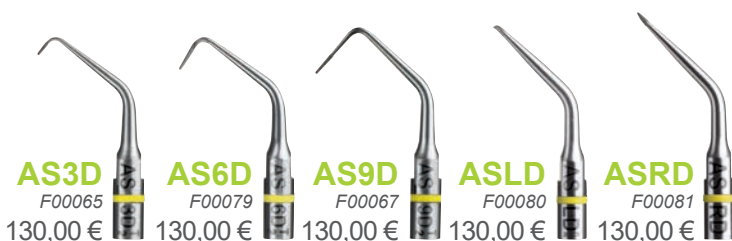

endosurgery





flujo de
trabajo en
profilaxis

LLAVE DINAMOMÉTRICA

2 llaves universales
por 35,60 €

- ▶ Llave dinamométrica esterilizable azul.

Ref. F81330, valorada en 35,60 €.



Llave
dinamométrica
x2

PRECIO OFERTA:
35,60 €



La mejor solución
para la
**LIMPIEZA
DE
IMPLANTES**

implantProtect
Pure Titanium

~~659,90€~~
PRECIO OFERTA:
536 €

Ref. F02120

Kit ImplantProtect (Tratamiento de la periimplantitis)

Insertos de titanio puro de grado 4 para evitar transferencias de materiales hacia el implante. Compuesto de 5 insertos: IP1, IP2L, IP2R, IP3L e IP3R, 1 llave esterilizable y 1 caja/soporte inox.



endosuccess
Retreatment

~~577,80€~~
PRECIO OFERTA:
341 €

Ref. F00737

Kit Endo Success™ Retratamiento

Kit de insertos ultrasónicos para las reintervenciones no quirúrgicas de tratamientos endodóncicos. Compuesto de 6 insertos: ET18D, ET20, ET25, ET25S, ETBD y ETPR, 1 llave esterilizable y 1 caja/soporte inox.

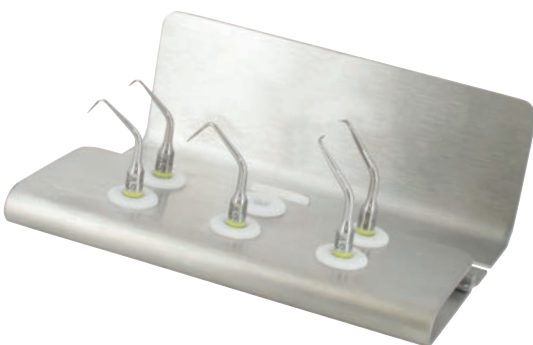

endosuccess
Apical Surgery

~~612,80€~~
PRECIO OFERTA:
341 €

Ref. F00069

Kit Endo Success™ Cirugía apical

Kit de insertos ultrasónicos para las reintervenciones quirúrgicas endodóncicas compuesto de 5 insertos: AS3D, AS6D, AS9D, ASLD y ASRD, 1 llave esterilizable y 1 caja/soporte inox.

ELIJA LOS INSERTOS ORIGINALES DE ACTEON®
PARA OBTENER EL MÁXIMO RENDIMIENTO DE
SU EQUIPO DE ULTRASONIDOS NEWTRON®



Los insertos originales Acteon® certifican el rendimiento y la seguridad.

Nuestros insertos originales Acteon® han sido diseñados para ofrecer el mejor rendimiento, eficiencia y seguridad con los generadores Newtron®.

La responsabilidad de Acteon®, tanto legal como con respecto a la garantía de piezas y accesorios, no puede ser asumida por los daños que puedan surgir del uso indebido de insertos o piezas no originales Acteon® tales como:

- Falta de rendimiento.
- Ruptura del equipo.
- Seguridad del paciente.

Productos sanitarios de Clase IIa - CE0459 (GMED) - Solo para uso profesional dental. Fabricante: SATELEC® - Francia - Lea atentamente las instrucciones de uso disponibles en: www.acteongroup.com/es



flujo de
trabajo en
profilaxis

AEROPULIDORES

AIR N GO
EASY

Una sola pieza de mano para cubrir todas
las necesidades de pulido y tratamiento.



AIR-N-GO® easy con adaptador KaVo Ref. F10100
AIR-N-GO® easy con adaptador Sirona Ref. F10101
AIR-N-GO® easy con adaptador W&H Ref. F10102
AIR-N-GO® easy con adaptador Bien-Air Ref. F10103
AIR-N-GO® easy con adaptador Midwest Ref. F10105

- ▶ Mayor libertad de movimiento para tratamientos más precisos.
- ▶ 4 boquillas intercambiables: SUPRA (standard), PERIO easy, PERIO y PERIO Maintenance (opcionales).
- ▶ Pieza de mano mucho más fácil de limpiar.



**1 KIT PERIO EASY
+ 1 kg de POLVO**



Kit PERIO easy

Boquilla AIR-N-GO®
PERIO easy y 1 frasco
de AIR-N-GO® PERIO,
polvo a base de glicina.

Ref. F10120, valorado en 606,50 €.



**1 kg de polvo
"CLASSIC"**

4 sabores
Ref. F10255, valorado en 85,60 €.

1.914,20 €
**PRECIO OFERTA:
1.335 €**



**1 kg
de POLVO**



**1 kg de polvo
"CLASSIC"**

4 sabores
Ref. F10255, valorado en 85,60 €.

1.307,70 €
**PRECIO OFERTA:
990 €**



**POLVOS
100%
compatibles**



Polvo AIR-N-GO® "CLASSIC"

4 frascos de 250 g.

- ▶ Menta pimentada: *Ref. F10250*
- ▶ Limón: *Ref. F10251*
- ▶ Frambuesa: *Ref. F10252*
- ▶ Cola: *Ref. F10253*
- ▶ Neutro: *Ref. F10254*
- ▶ Multisabor: *Ref. F10255*



~~89,10 €~~
**PRECIO OFERTA:
59,40 €**

~~118,00 €~~
**PRECIO OFERTA:
78,66 €**



Polvo AIR-N-GO® "PERIO"

3 frascos de 160 gr. Sabor neutro.
Ref. F10270

prophyMax

Ref. F11605

**Equipo combinando
aeropulidor con ultrasonidos**

**LA ASOCIACIÓN
PERFECTA**



4.017,20€

PRECIO OFERTA:

3.650 €

- ▶ Diseño funcional con superficies lisas y fáciles de descontaminar.
- ▶ Tecnología Newtron con sistema de código de colores para una selección óptima y segura de la potencia.
- ▶ Pieza de mano de pulido (Prophypen) y de detartraje (Newtron) esterilizables.
- ▶ Recipiente de polvo situado en la parte externa del equipo.

Aeropulidor con pieza de mano PROPHYPEN + ultrasonidos dotado de una pieza de mano NEWTRON® esterilizable, una llave universal esterilizable, una boquilla de titanio, tres insertos: 1, 2 y 10P, 1 frasco de 250 gr de AIR-N-GO "Classic" sabor menta y 1 frasco de 250 gr de AIR-N-GO "Classic" sabor limón.



Polvo AIR-N-GO® "PERIO"

3 frascos de 160 gr. Sabor neutro.

Ref. F10270, valorado en 118,00 €.

Aeropulidor (pulido fino, homogéneo y eficaz)



airMax
Ref. F11400

**1 POLVO
AIR-N-GO PERIO**



AIR N GO
PERIO

3 frascos de 160 g.
Sabor neutro.

Ref. F10270,
valorado en 118,00 €.

- ▶ Tratamientos de profilaxis rápidos y sin saturaciones para un resultado excepcional.
- ▶ Calentamiento del agua integrado y función de limpieza automática.
- ▶ Respeto de la asepsia, para mayor seguridad.

2.734,20 €

PRECIO OFERTA:

2.350 €

Aeropulidor con 1 pieza de mano PROPHYPEN, 1 boquilla de titanio, 5 sobres de 20 gr de polvo AIR-N-GO "Classic" y 1 pedal simple.



**Flujo de trabajo clínico
solución para
Prótesis**

by ACTEON®



DIAGNÓSTICO > ADQUISICIÓN DE DATOS > PLANIFICACIÓN DE TRATAMIENTO > PROTECCIÓN

MINILED
STANDARD

Ref. F02507

Polimerización de todos los composites en menos de 12 segundos (3 mm).
3 programas: rápido, pulsado y progresivo.

Potencia:

- ▶ 1.250 mW/cm² con fibra óptica de Ø7,5 mm.



1 instrumento manual PREMIUM



Bliss
by Acteon

- ▶ Espátula de modelado CMS1.
Ref. 194.12SI, valorado en 43,10 €.



~~1.164,00 €~~
PRECIO OFERTA:
840 €

MINILED
SUPERCHARGED

Ref. F05214

Polimerización de todos los composites a partir de 3 segundos.
3 programas: rápido, pulsado y progresivo.
8 tiempos diferentes.

Potencia:

- ▶ 2.000 mW/cm² con fibra óptica de Ø7,5 mm.
- ▶ 3.000 mW/cm² con fibra óptica de Ø5,5 mm (opcional).



1 instrumento manual PREMIUM



Bliss
by Acteon

- ▶ Espátula de modelado CMS1.
Ref. 194.12SI, valorado en 43,10 €.



~~1.514,40 €~~
PRECIO OFERTA:
1.050 €

MINILED
ORTHO 2

Ref. F05220

Especial para Ortodoncia

4 tiempos de polimerización:
4, 8, 12 y 32 segundos.

Potencia:

- ▶ 3.000 mW/cm² con fibra óptica de Ø5,5 mm.



1 instrumento manual PREMIUM

Bliss
by Acteon

- ▶ Espátula de modelado CMS1.
Ref. 194.12SI, valorado en 43,10 €.



~~1.514,40 €~~
PRECIO OFERTA:
1.050 €



flujo de trabajo en profilaxis

Bliss
by Acteon

La próxima generación de instrumentos manuales

- ▶ Comodidad revolucionaria en la punta de sus dedos.
- ▶ Precisión y calidad excepcionales.
- ▶ **Tacto suave** y agarre único.



- ▶ Mango ergonómico y cómodo con **solo 15 g** de peso.
- ▶ Excelentes bordes afilados, de larga duración.
- ▶ **40 referencias distintas** para todas las aplicaciones clínicas.

-20%
descuento
EN TODA LA
GAMA



CÓDIGO DE COLORES SIMPLE PARA MÚLTIPLES APLICACIONES CLÍNICAS

Graceys	Hoces	Curetas universales	Extremos dobles	Instrumentos convencionales
 Púrpura	 Verde	 Rojo	 Naranja	 Azul oscuro



flujo de trabajo en profilaxis

ESPEJOS

- ▶ Desde el diagnóstico hasta el tratamiento, un gran beneficio para todas las actividades clínicas dentales.
- ▶ El examen visual es el primer paso para el diagnóstico.
- ▶ Se merece un reflejo con colores reales para un rendimiento óptimo.

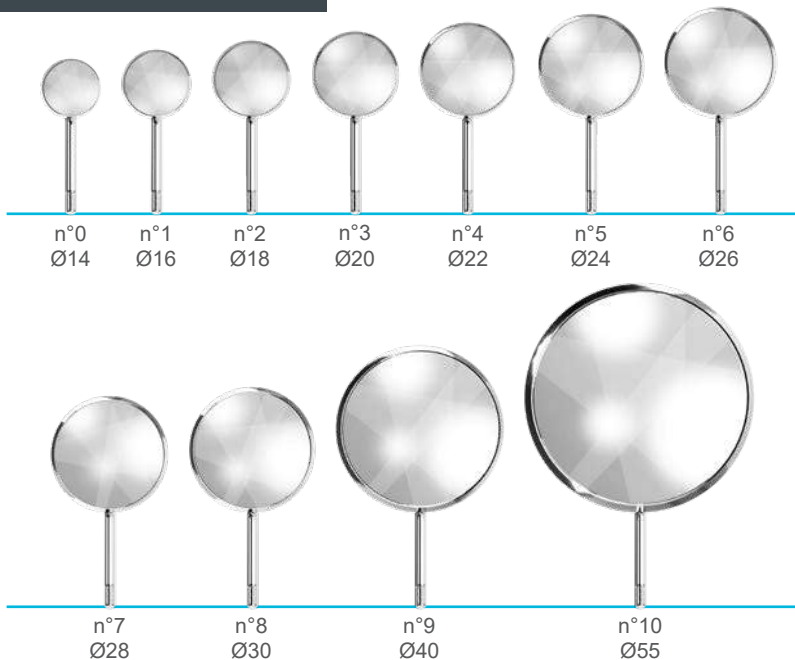

Por la compra de 5 cajas* de ESPEJOS del mismo modelo, **25% de descuento.**

Las 5 cajas de espejos deben ser del mismo modelo.

-20% descuento

Diseñados para la cirugía bajo microscopio y lupa.

PURE REFLECT®:
Reflejo de alta definición.

Pure Reflect®
Casi el 100% de la tasa de reflejo.

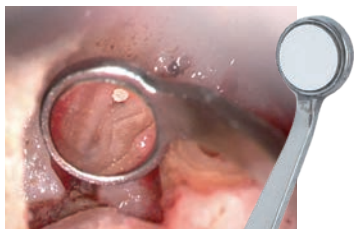

MICROESPEJOS

Ø3 mm.

Ref. MP4303PH (Rosca Cone Socket)

Ref. MP3303PH (Rosca simple)

P.V.P.: 74,50 €

Precio oferta: 59,60 €

Ø5 mm.

Ref. MP4305PH (Rosca Cone Socket)

Ref. MP3305PH (Rosca simple)

P.V.P.: 74,50 €

Precio oferta: 59,60 €

Ø7x2 mm.

Ref. MP4306RPH (Rosca Cone Socket)

P.V.P.: 88,50 €

Precio oferta: 70,80 €

Ref. MP3306RPH (Rosca simple)

P.V.P.: 80,60 €

Precio oferta: 64,48 €

Ø9x3 mm.

Ref. MP4310RPH (Rosca Cone Socket)

P.V.P.: 88,50 €

Precio oferta: 70,80 €

Ref. MP3310RPH (Rosca simple)

P.V.P.: 80,60 €

Precio oferta: 64,48 €



GAMA ESPEJOS FOTOGRAFICOS

-20%
descuento
**EN TODA LA
GAMA**

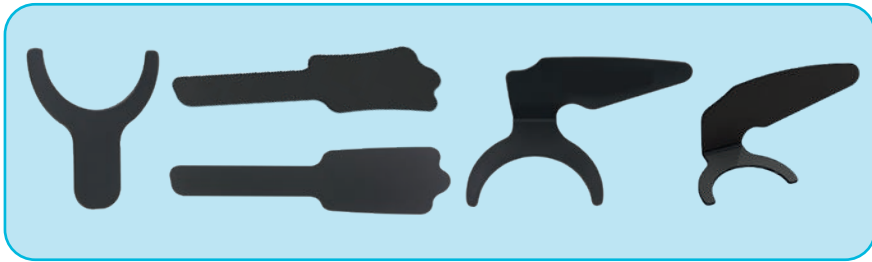
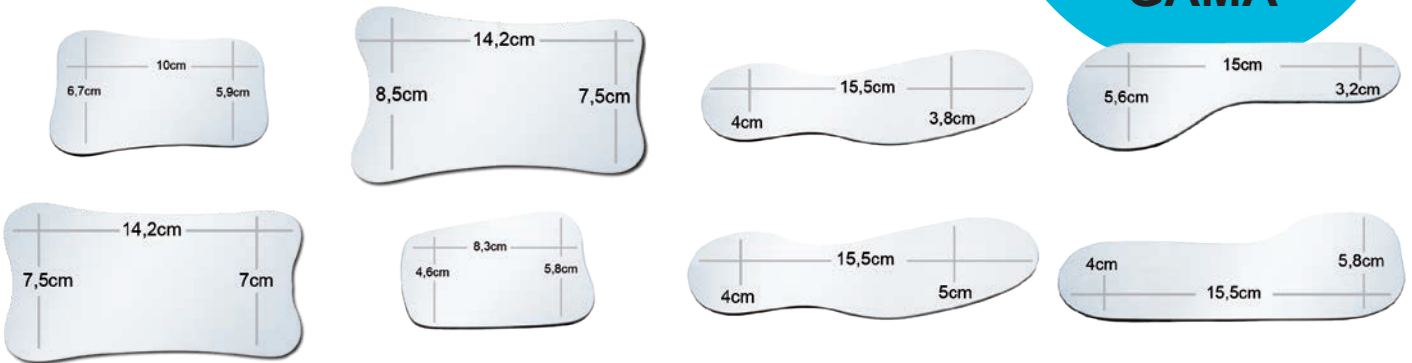

Marque la diferencia con la tecnología Pure Reflect®.

- ▶ Resaltan el tratamiento dental y la restauración para promover y realzar su práctica.
- ▶ Realice fotografías de casos clínicos de libros, publicaciones y registros de pacientes.



PURE REFLECT®



Titanio

Oclusal



Vestibular



Lingual



KIT DE INSTRUMENTOS DE DIAGNÓSTICO

- ▶ 1 espejo N° 5 (Pure Reflect) con mango Design
- ▶ 1 sonda doble
- ▶ 1 pinza COLLEGE (15 cm)

mango
Design



62,30 €
PRECIO OFERTA:
34,20 €

Ref. 500.IBD

ACTEON

**moving
forward**

Nuevas soluciones de flujo de trabajo clínico



Profilaxis



Periodoncia



Implantología



Endodoncia



Ortodoncia



Prótesis

BANDEJAS ENDOSURGERY

- ▶ Destinadas a cirugías apicales con visión indirecta a través de ayudas ópticas. La ergonomía y el tamaño de los instrumentos se han adaptado para cumplir con los procedimientos.
- ▶ El objetivo es perfeccionar la eliminación de tejidos blandos a pesar de los requerimientos de la raíz y facilitar la obturación retro.

ENDOSURGERY

ESSENTIAL

Ref. 230.XL

11 INSTRUMENTOS

233.20	Bandeja de cirugía 285x92x37mm + 2 clips.
610.01XL	Minibisturí.
407.16XL	Retractor de mejilla.
263.18XL	Soda de doble cara Explorer n ° 17.
135.87XL	Cureta ósea Lucas.
412.07XL	Cureta para huesos y tejidos n ° 1.
412.13XL	Cureta para huesos y tejidos n ° 2.
MP3303PH	Microespejo Pure Reflect® Ø 3 mm.
MP3306RPH	Microespejo rectangular Pure Reflect® 7x2 mm.
210.02XL	Mango XL doble para microespejos.
193.10XL	Espátula para material de obturación.
230.00XL	Cond. doble plugger 6mm / 4mm.
230.01XL	Cond. / bruñidor plugger 3mm.
164.19XL	Miniexcavador.

869,20€
PRECIO OFERTA:
599 €



ENDOSURGERY

INTEGRAL

Ref. 231.XL

17 INSTRUMENTOS

233.20	Bandeja de cirugía 285x92x37mm + 2 clips.
610.01XL	Minibisturí.
407.16XL	Retractor de mejilla.
263.18XL	Soda de doble cara Explorer n ° 17.
135.87XL	Cureta ósea Lucas.
412.07XL	Cureta para huesos y tejidos n ° 1.
412.13XL	Cureta para huesos y tejidos n ° 2.
MP3303PH	Microespejo Pure Reflect® Ø 3 mm.
MP3306RPH	Microespejo rectangular Pure Reflect® 7x2 mm.
210.02XL	Mango XL doble para microespejos.
193.10XL	Espátula para material de obturación.
230.00XL	Cond. doble plugger 6mm / 4mm.
230.01XL	Cond. / bruñidor plugger 3mm.
164.19XL	Miniexcavador.
610.00XL	Bisturí.
210.36XL	Mango con espejo XL + Pure Reflect® n ° 4.
747.02TC	Portaagujas Castroviejo, mandíbulas curvadas, de carburo de tungsteno.
636.00TC	Tijeras Lagrange, curvadas de carburo de tungsteno.
151.K	Kit retractor 3 cuchillas.
222.02	Pinzas Perry.

1.421,70€
PRECIO OFERTA:
990 €

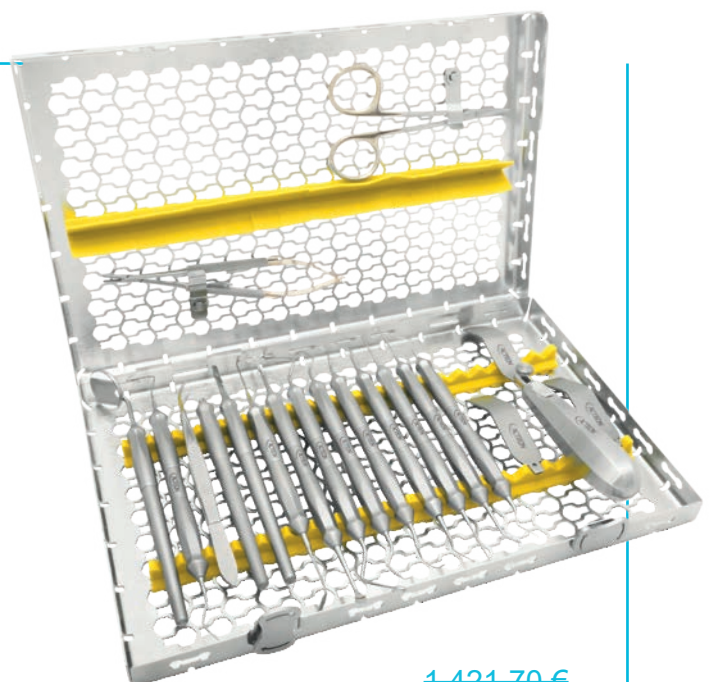



flujo de trabajo en profilaxis

Classic by Riskontrol®

Boquillas desechables para jeringas Aire/Agua



Por la compra de 3 cajas* de RISKONTROL "Classic" le regalamos 1 adaptador

*Pueden ser de distintos colores / sabores.



Caja dispensadora de 250 boquillas no estériles.

- ▶ Blanco: Ref. 201664
- ▶ Azul: Ref. 201665
- ▶ Amarillo: Ref. 201666
- ▶ Verde: Ref. 201667
- ▶ Rosa: Ref. 201668

Precio OFERTA: 52,50 € / caja* + adaptador

Y SI YA DISPONE DE ADAPTADOR

Por la compra de 3 cajas* de RISKONTROL "Classic", le regalamos 1 caja ADICIONAL

*Pueden ser de distintos colores / sabores.

P.V.P.: 52,50 €, cada caja.

Precio OFERTA: 39,37 € / caja (Precio resultante del 4+1 a la clínica dental).

Art by
RisKontrol®

**Boquillas desechables
para jeringas Aire/Agua**



3+



Por la compra de **3 cajas***
de RISKONTROL "Art"
le regalamos **1 adaptador**

**Pueden ser de distintos colores / sabores.*



1
ADAPTADOR

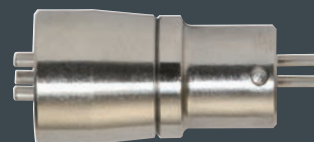

Caja dispensadora de 250 boquillas no estériles.

- ▶ Blanco / Menta: Ref. 201700
- ▶ Naranja / Mandarina: Ref. 201701
- ▶ Gris / Regaliz: Ref. 201702
- ▶ Verde / Anís: Ref. 201703
- ▶ Violeta / Arándanos: Ref. 201704

Precio OFERTA:
56,80 € / caja* + adaptador

**Y SI YA
DISPONE
DE
ADAPTADOR**



Por la compra de **3 cajas***
de RISKONTROL "Art", le regalamos
1 caja ADICIONAL

**Pueden ser de distintos colores / sabores.*

P.V.P.: 56,80 €, cada caja.

Precio OFERTA: 42,60 € / caja
(Precio resultante del 4+1 a la clínica dental).



flujo de
trabajo en
prótesis



RETRACCIÓN GINGIVAL

EXPASYL™
EXACT

Una solución EXACTA
para la retracción gingival
atraumática

- ▶ Apertura sulcular atraumática y más amplia.
- ▶ Ahorro de tiempo de 1 a 3 minutos.
- ▶ Sin riesgo de daños al ligamento epitelial.
- ▶ Sin dolor para el paciente.
- ▶ Sin sangrado / hemostasia perfecta.



Mododosis
Monopaciente

Aplicador
universal



Caja de 20 cápsulas:

130,50 €
PRECIO OFERTA:
115 €

Ref. 261010

Caja de 50 cápsulas:

297,80 €
PRECIO OFERTA:
267 €

Ref. 261011

EXPASYL™

Retracción gingival
eficaz y atraumática
para una prótesis
natural y estética

- ▶ Impresión convencional y digital.
- ▶ Sellado / unión.
- ▶ Restauraciones Clase II y V.
- ▶ Implantología.
- ▶ Máxima eficacia.
- ▶ Gesto no traumático y sin dolor.
- ▶ De 5 a 8 aplicaciones por cápsula (1 gr).
- ▶ Preparación individual o múltiple.
- ▶ Acceso a las áreas anteriores y posteriores.



Mini Kit EXPASYL:

6 cápsulas + 12 cánulas
+ 1 aplicador

348,30 €
PRECIO OFERTA:
269 €

Ref. 294100



Jorge Juan Poch
RESPONSABLE COMERCIAL
Cataluña y Aragón

609 302 318



Noemí Barjola
DELEGADA COMERCIAL
Cataluña y Aragón

616 946 001



Rogelio Daza
RESPONSABLE COMERCIAL
Andalucía, Extremadura
y Canarias

609 675 042



Fran Méndez
DELEGADO COMERCIAL
Andalucía, Extremadura
y Canarias

618 470 322



Adolfo Rúa
RESPONSABLE COMERCIAL
Zona Noroeste
y Portugal

+34 639 693 443



José Antonio Navarro
RESPONSABLE COMERCIAL
Zona Levante y Baleares

629 505 030



Daniel Ruiz
RESPONSABLE COMERCIAL
Madrid
y Zona Centro

690 307 192



Lorena Verdugo
DELEGADA COMERCIAL
Madrid
y Zona Centro

650 696 636



Unai Arroyo
RESPONSABLE COMERCIAL
Zona Norte

606 035 570

Pueden realizar sus consultas a la dirección relacionada al pie de página de la contraportada y/o a nuestros responsables comerciales de su zona (según detalle de zonas).



moving
forward

Haga click y síganos
ACTEON®



CONDICIONES GENERALES DE VENTA:

<https://www.acteongroup.com/es/condiciones-generales-de-venta>

Ofertas válidas hasta el 31 de mayo de 2022 inclusive o finalización de existencias.

Precios sin I.V.A. Gastos de envío no incluidos. Precios y especificaciones de este documento pueden ser modificadas por ACTEON sin previo aviso. Las fotografías, según características específicas, pueden no ser idénticas. Precios válidos salvo error tipográfico. Zona de aplicación: España y Portugal. Productos disponibles a través de los depósitos dentales distribuidores de nuestras marcas.

Documento no contractual - Copyright © 2022 ACTEON MEDICO-DENTAL IBERICA, S.A.U. Todos los derechos reservados. Ninguna información o parte de este documento puede ser reproducida o transmitida bajo cualquier forma sin la autorización previa de ACTEON. Fecha de creación: febrero'2022.

Los productos sanitarios presentados incluyen el marcaje CE en cumplimiento de la normativa vigente. Los fabricantes de estos productos sanitarios son SATELEC®, SOPRO®, DE GÖTZEN, PRODONT HOLLIGER y PRODUITS DENTAIRE PIERRE ROLLAND (a menos que se indique lo contrario). Leer atentamente las instrucciones que figuran en el etiquetado o en las instrucciones que acompañan a los productos. Todas las informaciones obligatorias solicitadas para un uso correcto de estos productos sanitarios se encuentran en el resumen de características del producto correspondiente. Todos los productos presentados están reservados al uso profesional dental.

ACTEON MEDICO-DENTAL IBERICA, S.A.U.

Pol. Ind. Can Clapers | Avda. Principal Nº 11H | 08181 SENTMENAT | BARCELONA
Tel + 34 900 104 423 | E-mail: info.es@acteongroup.com | www.acteongroup.com/es

